

**Modificación de producto**

Introducción nuevos accesorios

**PCN-No.**

1506-01-00

**Fecha:**

10.06.2015

**Descripción de la modificación:**

Con la introducción del nuevo surtido Heavy Duty (HD) – han sido incluido nuevos accesorios en nuesel programa.

Es por ello, que algunos productos se han modificado, sustituido o eliminado del programa.

Los accesorios de la serie HD- son aptos para todos los sistemas de lubricación monopunto perma.

Encontrará el surtido completo HD en el catálogo **Industria pesada y minería** (# 110197) que complementa el surtido del catálogo principal (#103725).

**Detalles:****Productos modificados (sin modificaciones en la referencia):**

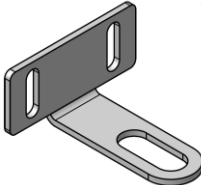
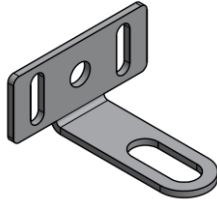

Producto	Art. No.	Imagen ANTIGUA	Imagen NUEVA
Soporte (acero inoxidable)	104864		

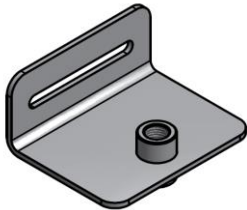
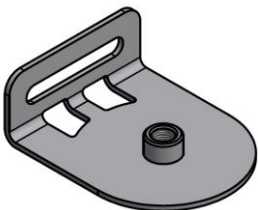
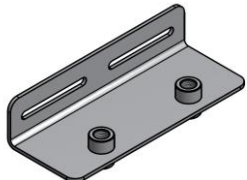
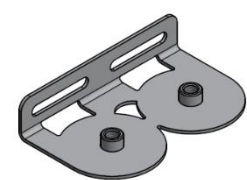
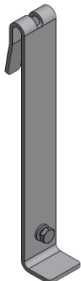
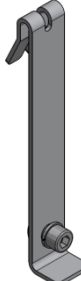
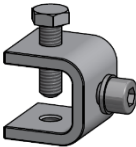
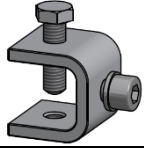
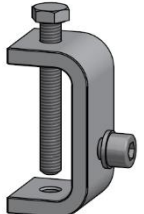
## Artículos reemplazados:

Producto	Art. No. ANTIGUO	Art. No. NUEVO	Imagen ANTIGUA	Imagen NUEVA
Soporte STAR Standard Duty simple para 1 punto G1/4i (acero inoxidable)	104883	109663		
Soporte STAR Standard Duty doble para 2 puntos G1/4i (acero inoxidable)	104884	109667		
Colgador para rejilla protectora (acero inoxidable)	104886	109959		
Pinza de montaje 30 mm (acero inoxidable)	104885	109957 (30 mm)		
Pinza de montaje 65 mm (acero inoxidable)		109958 (65 mm)		

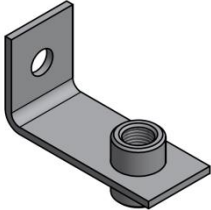
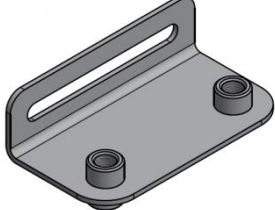
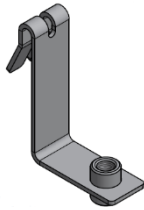
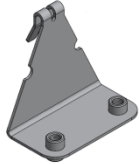
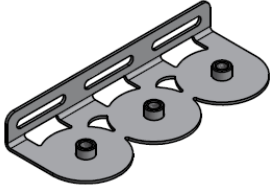
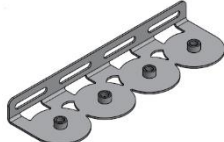
## Nuevos productos de la serie HD:

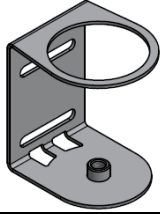
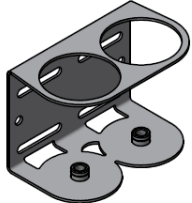
Producto	Art. No.	Imagen
Soporte CLASSIC, FUTURA, NOVA, FLEX simple para 1 punto G1/4i (acero inoxidable)	109685	
Soporte CLASSIC, FUTURA, NOVA, FLEX doble para 2 puntos G1/4i (acero inoxidable)	109686	
Soporte CLASSIC, FUTURA, NOVA, FLEX colgador simple para 1 punto G1/4i (acero inoxidable)	109689	
Soporte CLASSIC, FUTURA, NOVA, FLEX colgador doble para 2 puntos G1/4i (acero inoxidable)	109690	
Soporte STAR Standard Duty triple para 3 puntos G1/4i (acero inoxidable)	109670	
Soporte STAR Standard Duty cuádruple para 4 puntos G1/4i (acero inoxidable)	109673	

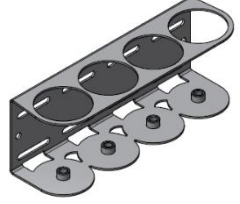
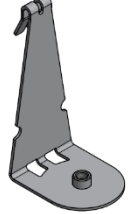
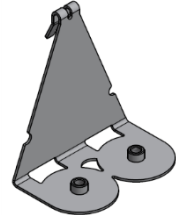
Producto	Art. No.	Imagen
<b>Soporte STAR Heavy Duty en C simple para 1 punto G1/4i (acero inoxidable)</b>	109664	
<b>Soporte STAR Heavy Duty en C doble para 2 puntos G1/4i (acero inoxidable)</b>	108648	
<b>Soporte STAR Heavy Duty en C triple para 3 puntos G1/4i (acero inoxidable)</b>	109671	
<b>Soporte STAR Heavy Duty en C cuádruple para 4 puntos G1/4i (acero inoxidable)</b>	109674	
<b>Soporte STAR Standard Duty colgador simple para 1 punto G1/4i (acero inoxidable)</b>	109665	
<b>Soporte STAR Standard Duty colgador doble para 2 puntos G1/4i (acero inoxidable)</b>	109668	

Producto	Art. No.	Imagen
Soporte STAR montaje en rail simple para 1 punto G1/4i (acero inoxidable)	110014	
Soporte STAR montaje en rail doble para 2 puntos G1/4i (acero inoxidable)	110015	
Soporte STAR montaje en rail triple para 3 puntos G1/4i (acero inoxidable)	110016	
Soporte STAR montaje en rail cuádruple para 4 puntos G1/4i (acero inoxidable)	110017	
Conexión de purga con válvula manual G1/4i	109684	
Consola de soporte STAR Gen 2.0 G1/4e x G1/4i (latón / plástico)+ Clip funda para tapa protectora STAR VARIO Heavy Duty	109420 + 108606	
Tapa protectora STAR Heavy Duty L250 (plástico)	109999	
<b>Productos afectados:</b>		
Accesorios perma		
<b>Modificación a partir de :</b>		
inmediata		
<b>Notas:</b>		
Veáse dibujos adjuntos		